

STADIG

SKJUTBARA OCH FASTA PARTIER



landskap.™

OF SWEDEN



Copyright ©2017 Bygghemma Sverige AB. Original content rights reserved. All product names, logos, and brands are property of their respective owners.



Information contained within this document was considered accurate at the time of publication, but may be subject to revision.

landskap_manual-stadig

v180223



1 FÖRBEREDANDE INFORMATION

LÖSA PROFILER

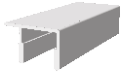

HS 2 (övre spårprofil)
38 mm bred.
Används till 1-delade partier med förlängda skenor, samt till fasta partier.

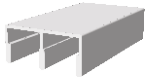

HS 3 (övre spårprofil)
55 mm bred.
Används till 2- och 3-delade partier.

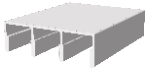

HS 4 (övre spårprofil)
80,5 mm bred.
Används till 4-delade partier.

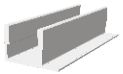

HS 2 (nedre spårprofil, utomhus)
70 mm bred, 25 mm hög.
Används till 1-delade partier med förlängda skenor, samt till fasta partier.

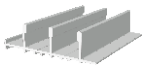

BS 3 (nedre spårprofil, utomhus)
88 mm bred, 25 mm hög.
Används till 2- och 3-delade partier.

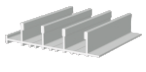

BS 4 (nedre spårprofil, utomhus)
113,5 mm bred, 25 mm hög.
Används till 4-delade partier.

PLACERING AV LUCKORNA

Partierna kan öppnas både från vänster och höger.

VÄNSTERÖPPNAT PARTI,
3-DELAT

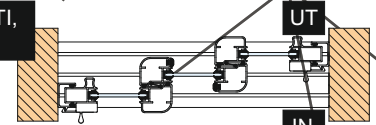

HÖGERÖPPNAT PARTI,
3-DELAT

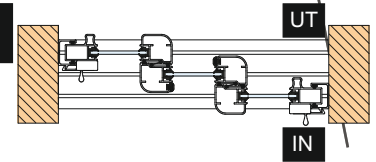

PARTIBREDD

2-DELAT PARTI, B = 69 MM
STOLPBREDD 56 MM

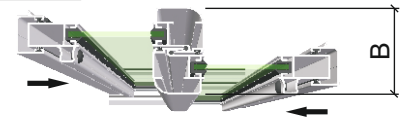

3-DELAT PARTI, B = 94 MM
STOLPBREDD 81 MM

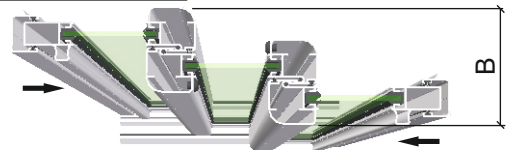

4-DELAT PARTI, B = 119,5 MM
STOLPBREDD 106,5 MM

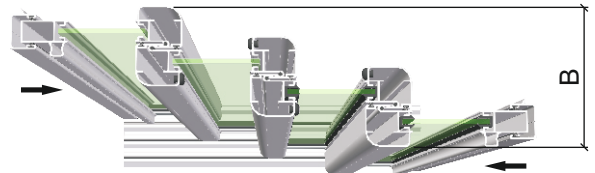

Copyright ©2017 Bygghemma Sverige AB. Original content rights reserved. All product names, logos, and brands are property of their respective owners.



Information contained within this document was considered accurate at the time of publication, but may be subject to revision.

landskap_manual-stadig

v180223

2

MONTERING AV SKJUTBARA PARTIER

1

Underlaget
Kontrollera att underlag och bärlina är jämna och vågräta, samt att det är rätt avstånd (± 3 mm) mellan dem. Använd med fördel långt vattenpass och måttband.

2

Placera nedre spårprofilen
Lägg den nedre spårprofilen på plats. Var noga med att vända profilen rätt, då dräneringshålerna ska vara utåt.

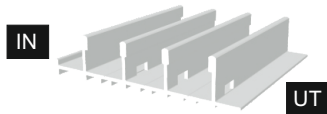

3

Borra och skruva profilen på plats
Förborra profilen med cirka 60 cm mellanrum för infästningsskruven. Skruva fast profilen.

Borr: 5 mm.
Skruv; Torx 4,8 x 40 mm med neoprenebricka.

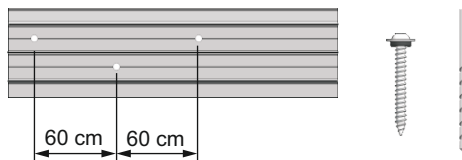

4

Placera övre spårprofilen
Använd ett långt vattenpass, eller ta hjälp av väggprofilen, för att lodra in spårprofilerna. Den övre spårskenan på samma sätt som den nedre spårskenan.

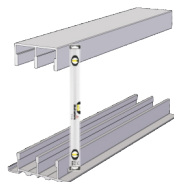

5

Täta spårprofilen
Täta den nedre spårprofilens ändrar med fogmassa mot stolpe/vägg. Montera sidoprofilerna medan fogmassan är fuktig, se punkt 7.

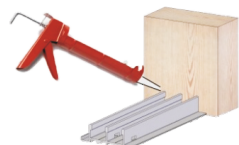

6

Ställ luckorna på plats
På följesedeln står det om partiet är vänster- eller högeröppnat. På sidan 1 finns en översiktsbild hur de ska stå. Stick först in ovansidan av luckan, på plats i den övre spårskenan. Sänk sedan ned dörren med rätt spår på bottenprofilen.

OBS! Dörrarna måste ställas omlott redan från början.

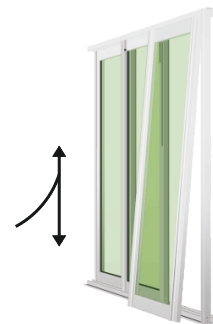

7

Fäst väggprofilerna
Kontrollera att stolpen/ väggen är i lod. Förborra för cirka 4 skruv/profil. En skruv ska vara nära handtaget. Börja med att fästa en skruv nära respektive ända på profilen. Provstäng partiet och se till att luckan går in i väggprofilen centrerat. Fäst sedan de övriga skruvarna. Stäng luckorna och kontrollera att de lodräta profilerna parallella.

OBS! Behöver luckorna justeras, lossar man nedre spårskenan och pallar under med brickor. Dessa följer inte med leveransen.

Borr: 5 mm.
Skruv: 4,3 x 28 mm.



Copyright ©2017 Bygghemma Sverige AB. Original content rights reserved. All product names, logos, and brands are property of their respective owners.



Information contained within this document was considered accurate at the time of publication, but may be subject to revision.

landskap_manual-stadig

v180223



3 MONTERING AV FASTA PARTIER

HVF-PARTI

Fasta HVF-partier används till rektangulära eller kilformade fönster. Profilen har en utstickande fläns.

Borra genom flänsen på lämpliga ställen. Fäst partiet med skruv genom profilen in i karmen.

OBS! Profilen överbygger karmen med 21 mm. Fönstrets verkliga storlek är 24 mm större runt om än inbyggnadsmåttet.

Borr 5 mm.
Skruv: 4,3 x 28 mm.

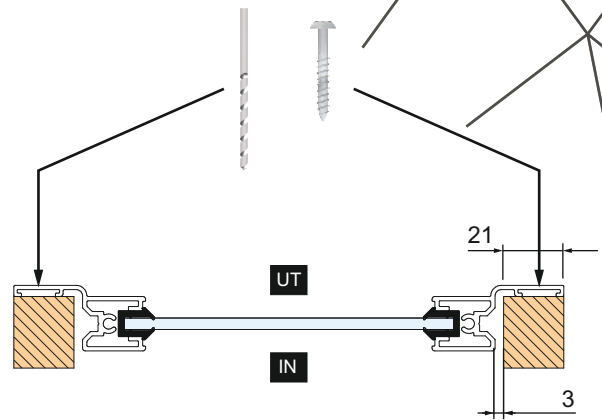

BRÖSTNING & ÖVERLJUS

För fasta partier till bröstning och överljus används en slät BA-profil.

För överljus levereras den övre spårskenan monterad på det fasta partiet.

Börja med att montera toleransprofilerna (L-profil) på båda sidor med medföljande skruv 4,3x28 enligt bild.

Trä sedan in ditt fasta parti och fäst partiet upptill (överljus) eller nedtill (bröstning) i de förborrade hålen med skruv 4,8x38 och tryck dit tillhörande täcklock.

Använd sedan popnit 4,0x10 för att montera ihop BA-partiet med toleransprofilerna (L-profil). Se bild för mått.

Tänk på att centrera partiet i karmöppningen

Borr 5mm
Skruv 4,8x38mm

Borr: 4,1mm
Popnit 4,0x10mm

Täcklock

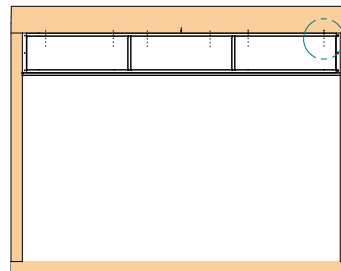
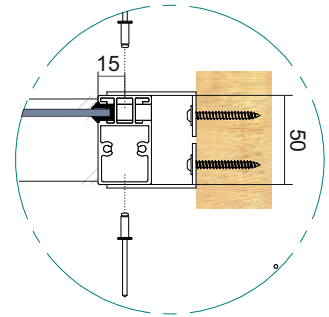
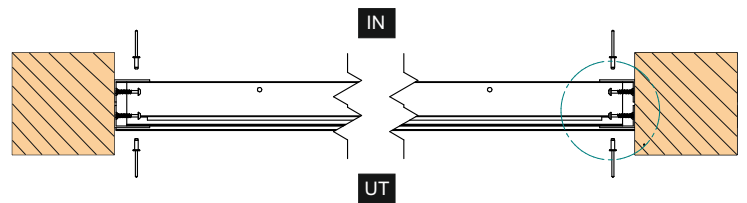
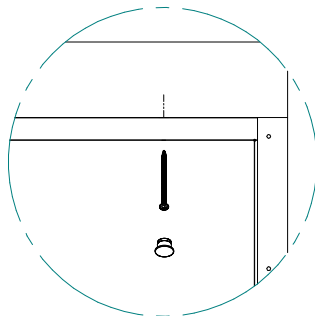
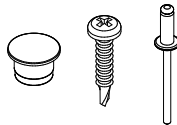

Copyright ©2017 Bygghemma Sverige AB. Original content rights reserved. All product names, logos, and brands are property of their respective owners.



Information contained within this document was considered accurate at the time of publication, but may be subject to revision.

landskap_manual-stadig
v190225

4 MONTERING AV HANDTAG

- 1 Rengör profilen
Tvätta dörrprofilen (med servetten) där handtaget ska sitta.

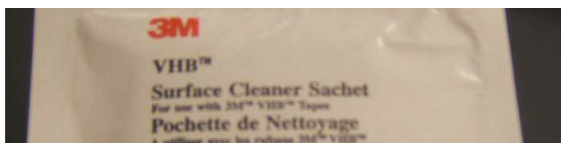

- 2 Kontrollera montage
Kontrollera att partiet är centrerat innan limning av handtaget påbörjas.



- 3 Tryck fast
Tryck handtaget på plats.

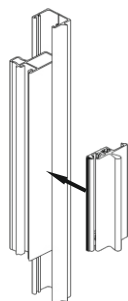

- 4 Dra loss
Dra loss frontstycket genom att dra det rakt uppåt.

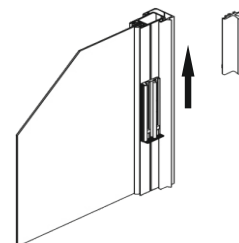

- 5 Skruva fast
När handtaget är limmat, vänta (minst 2 men) helst 24 timmar. Skruva sedan fast det med de självborrande skruven.

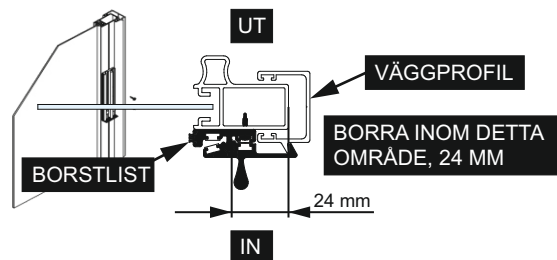

- 6 Passa in
Passa in frontstycket och limma ändförslutningarna.



- 7 Klart!



Copyright ©2017 Bygghemma Sverige AB. Original content rights reserved. All product names, logos, and brands are property of their respective owners.



Information contained within this document was considered accurate at the time of publication, but may be subject to revision.

landskap_manual-stadig
v180223



Copyright ©2017 Bygghemma Sverige AB. Original content rights reserved. All product names, logos, and brands are property of their respective owners.



Information contained within this document was considered accurate at the time of publication, but may be subject to revision.

landskap_manual-stadig
v180223